

## 6" QuickPanel View/Control

2003. 12  
GFK-2305

版权所有。未经美国 GE Fanuc 自动控制有限公司的许可，此出版物的任何部分不得以任何形式或以任何电子，机械方式 包括影印和记录方式复制。不承担担保和责任。

这本指南所包括的资料确信是精确可靠的。然而美国GE Fanuc 自动控制有限公司不为任何错误遗漏承担任何责任。无任何放弃限制，美国GE Fanuc自动控制有限公司拒绝任何和所有的担保，特殊的或含蓄的，包括商业性担保和适应特殊目的担保，根据本指南所包含的资料，设备和此处的描述的软件。对于此资料，设备和软件的品质和性能的全部冒险性有购买者和使用者承担。即使美国GE Fanuc自动控制有限公司事前声明这些可能的损坏，美国GE Fanuc自动控制有限公司对任何损坏也都不会承担责任，包括由于使用此指南，设备和软件所引发的特殊损坏或因果性的损害。指南所包含和软件在此处说明的资料的应用受制于美国 GE Fanuc自动控制有限公司的标准许可协定。在购买者或使用者应用此资料，设备和软件之前必须执行此标准许可协定。

通告

美国GE Fanuc自动控制有限公司保留此出版物所讲述的产品在任何时候和没有通告情况下升级的 权利。

2003 美国 GE Fanuc 自动控制有限公司保留所有版权。QuickPanel, QuickPanel View, 和 QuickPanel Control 是美国 GE Fanuc 自动控制有限公司的商标。任何参考此商标的其它商标是它们各自所有者的财产，为鉴别与美国 GE Fanuc 自动控制有限公司的产品的兼容性而独立使用。The 6” QuickPanel View/Control 已被测试并达到或超过美国(47 CFR 15),加拿大(ICES-003), 澳大利亚(AS/NZS 3548) 的标准并且当此指南的指导进行安装时，达到了欧洲 (EN55022)的 A 级设备数字化标准。

FCC 要求下列注释依据 FCC 指导公布：

此设备可产生，使用并可辐射广播频率能量，如不按这本指南进行安装，可能引发通信破坏性干扰。已测试并依据 FCC 准则第 15 部分的数字化 A 级设备标准设计。这种设计针对于在商业环境中进行操作的有害干扰可提供合理的保护。在住宅区操作此设备可产生有害干扰，在那种情况下使用者自己负担去除干扰。



# 目录

<b>1</b>	<b>欢迎</b>	
	启动	.2
	基本设置	.2
	QuickPanel View/Control部件运行时设置	.3
	启动	.3
	关闭	.4
	面板剪裁	.4
	技术支持	.8
<b>2</b>	<b>概述</b>	
	QuickPanel View/Control 硬件	.10
	布局图	.10
	结构图	.11
	QuickPanel View/Control 软件	.12
	Windows CE.NET	.12
	使用Windows CE	.12
	袖珍WEB浏览器	.13
	备份	.15
	存储管理	.16
	系统信息	.16
	微软文件阅读器	.17
	文件阅读器限制	.17
	拷贝工程到Flash 卡	.18
	HTTP文件传输功能	.18
<b>3</b>	<b>操作详情</b>	<b>21</b>
	触摸屏显示	.22
	触摸屏	.24
	键盘	.27
	外部键盘（可选）	.27
	软件输入面板	.27
	外部鼠标（可选）	.30
	通讯端口	.31
	COM1- 串行	.31
	COM2 –串行	.32

使用 COM端口	32
CF 端口	38
通用串行总线(USB)	39
以太网	40
扩展总线	44
DIP 开关	45
存储器	47
Flash 存储器	47
SRAM 存储器	48
DRAM 存储器	48
启动加载ROM	49
存储器扩充插槽	49
其他子系统	50
电源管理	50
电池后备	50
实时时钟	51
<b>附1 设计说明书</b>	<b>53</b>
物理	53
直流电	53
显示	54
面板	54
触摸屏	55
CPU	55
存储器	55
存储器扩充插槽	55
扩展端口	56
通讯端口	56
Environmental	57
电池	57
日历/时钟	
时钟	57
代理限制	58
<b>A2故障修理</b>	
<b>59</b>	
上电	59
袖珍WEB浏览器	59
索引	<b>61</b>



# 1

## Welcome

---

祝贺您购买了 QuickPanel View/Control，它是当前最先进的紧凑型控制计算机。QuickPanel View/Control 提供不同的配置来满足您的需求，既可以作为全功能的 HMI（人机界面），也可以作为 HMI 与本地控制器和分布式控制应用的结合。无论是其擅长的网络环境还是单机单元，QuickPanel View/Control 是工厂级人机界面及控制的最完美的解决方案。

由微软 Windows CE.NET™，当今领先的嵌入式控制操作系统支持，QuickPanel View/Control 为应用程序的开发提供了快捷的途径。与其他版本 Windows 的统一性，简化您对已存在程序代码的移植。Windows CE 另一个优点是其熟悉的用户界面，缩短了操作人员和开发人员的学习周期。丰富的第三方应用软件使这个操作系统更具吸引力。

6" QuickPanel View/Control 是为最大限度的灵活性而设计的多合一微型计算机。基于先进的 Intel® 微处理器，将多种 I/O 选项结合到一个高分辨率的操作员接口。通过选择这些标准接口和扩展总线，您可以将它与大多数的工业设备连接。

QuickPanel View/Control 配有各种类型的存储器来满足甚至是最为苛刻的应用。一个 32MB 的动态随机存取存储器（DRAM）分配给操作系统、工程存储单元，和应用存储单元。一个 32MB 或 64MB 非易失性闪存（取决于您购买的型号）作为虚拟的硬盘驱动器，被分配给操作系统和应用程序的长久存储。保持存储器包括一个由电池支持的 512 KB 静态存储器（SRAM）来存储数据，保证您的重要数据即使在断电的情况下也不会丢失。

QuickPanel View/Control 的诸多特性使它成为应用领域里最好的选择。您明智的选择将在未来几年为您带来可靠的操作。

## 启动

## 基本安装

您的 6" QuickPanel View/Control 只需要几个配置步骤即可使用。启动时您要做的只是将提供的快速连接插头连接到电源适配器上。根据您的实际应用，您也许还要连接和配置可选的输入设备（详见 P27）。通讯端口（详见 P31）和扩展适配器（详见 P44）

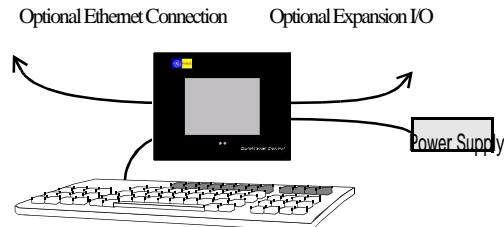

**警告——电击危险：**为了避免个人伤亡或者损坏设备，确保直流电供应与电源未连接，在将部件插头插入电源之前导线里没有电压。

## 与直流电源连接

1. 使用下图中所示的有三个螺孔的端子，将 QuickPanel View/Control 的电源插头连接到 24VDC, 24W 的电源适配器上。详见 P53 直流电源部分详细说明书。
2. 将插头插入电源孔并安全地拧紧连接螺丝。

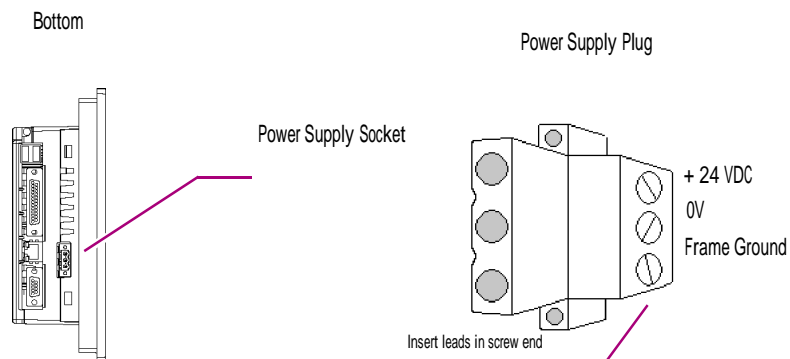

## QuickPanel View/Control 部件运行时设置

要下装一个应用程序到QuickPanel View/Control中,你必须建立它与你的开发工作站之间的数据连接,更详细地说明见“通讯端口”(P31),在Machine Edition在线帮助中查找“下载Machine Edition Project”。

### 启动

当你首次启动QuickPanel View/Control时,需要进行一些配置。

#### 启动 QuickPanel View/Control

1. 将 24VDC 电源适配器供上交流电

一旦电被供应, QuickPanel View/Control开始初始化。首先在显示器上显示启动画面。

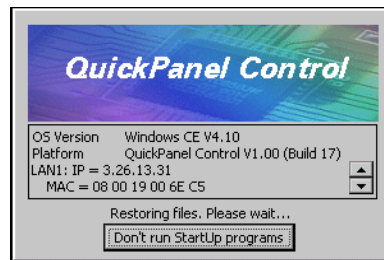

2. 点击Don't run StartUp programs 跳过运行任何包含在StartUp 文件夹下的程序。启动画面在大约5秒钟后自动消失, 然后显示Windows CE桌面。
3. 点击  Start, 选中  Settings, 然后点击  Control Panel.
4. 在控制面板中双击  **Display** 来配置LCD 显示屏(详见 P22).
5. 在控制面板中双击  **Stylus** 来配置触摸屏(详见 P24).
6. 在控制面板中双击  **Date and Time** 来配置系统时钟(详见 P51).
7. 在控制面板中双击  **Network and Dial-up Connections** 来设定网络配置 (详见 P41).
8. 在桌面上, 双击  **Backup** 通过一个加电周期保存新的配置 (详见 P15).

## 关闭

如果突然断电或者其他非预期的关闭 QuickPanel View/Control 将没有什么特殊的危险。一般来说，程序被保留在 FLASH 寄存器中，用户数据被保留在 SRAM 中。有些操作系统设置只有在有用户干预的情况才能得到保存，因此为了让 QuickPanel View/Control 能够妥善的关闭，我们推荐您执行下面的步骤。：

### 关闭 QuickPanel View/Control

1. 关闭当前运行的所有程序，等待所有文件操作完成。
2. 在桌面上，双击 **Backup** 经过一个加电周期保存全部操作系统的设定（详见 P15），等待完成后点击 OK。
3. 从 24V 直流电源上断开交流电。

## 面板剪切

为了方便和多功能，QuickPanel View/Control 的这个版本可以安装在两个不同的规格的剪切洞上。请参考以下相应部分：

小剪切尺寸。

4.86"  
123.5 mm

6.14"  
156 mm

### Panel Cutout

Height: 4.86" (+0.103", -0")  
(123.5mm [+2.6mm, -0mm])

Width 6.14" (+0.55", -0")  
(156mm, [+14mm, -0mm])

Depth 2.76" (70mm)

### Bezel Dimensions

Height: 6.68" (169.6mm)

Width: 8.5 in. (215.9mm)

**Panel thickness range:** 0.063" to  
0.196" (1.6mm to 5mm)

如果接口中已插入 CF 卡，或已经连接上电缆，或已在电源插孔中插入电源插头，则模块将不能正确插入这样的小剪切洞中。

为了确保QuickPanel View/Control紧固在该小剪切洞上，使用4个固定支架，支架勾住机架顶部和底部的小孔，图解如下所示

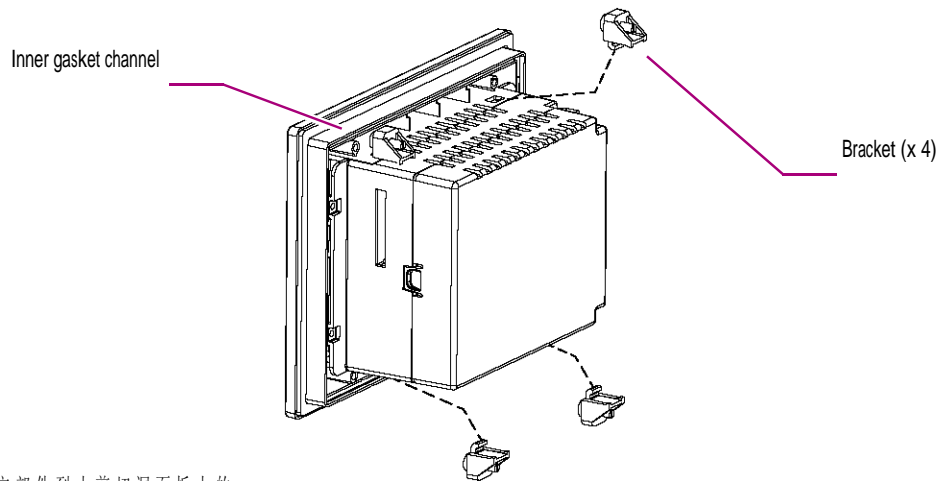

固定部件到小剪切洞面板上的

1. 把小剪切垫圈从所提供的垫圈片上分离（小的剪切垫圈被嵌在较大的之中，在每一侧有两个槽口）。为了避免损坏垫圈，小心地把垫圈后部粘胶表面上的覆盖薄膜揭开。将粘胶面对准部件的内垫圈槽，将垫圈贴上（详见如上图解）
2. 调整垫圈完全地固定在垫圈槽中，然后将该部件插入到面板剪切洞中（CF卡端口中没有CK卡）。
3. 把每一个固定支架的勾插入机架上的小孔中。
4. 拧紧螺丝到 2.6-4.4 英寸/lbs (0.3-0.5 Nm).

大剪切尺寸

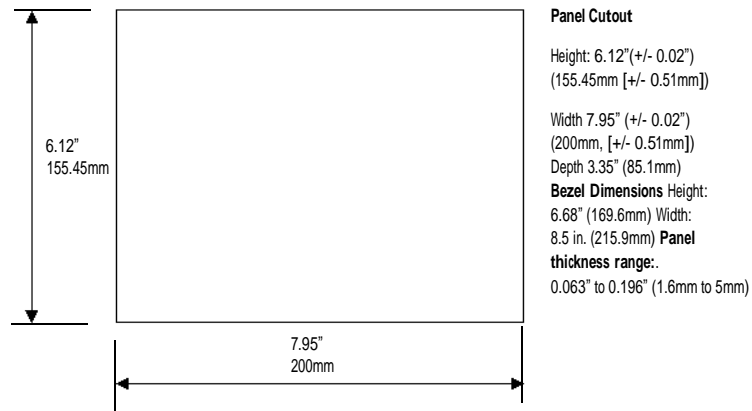

为了确保QuickPanel View/Control紧固在该大剪切洞上，使用四个固定支架，它们勾住机架顶部和底部的小孔，同时还有四个扩展支架，它们可以在面盘的内圈部分滑动，如下图所示：

外垫圈槽

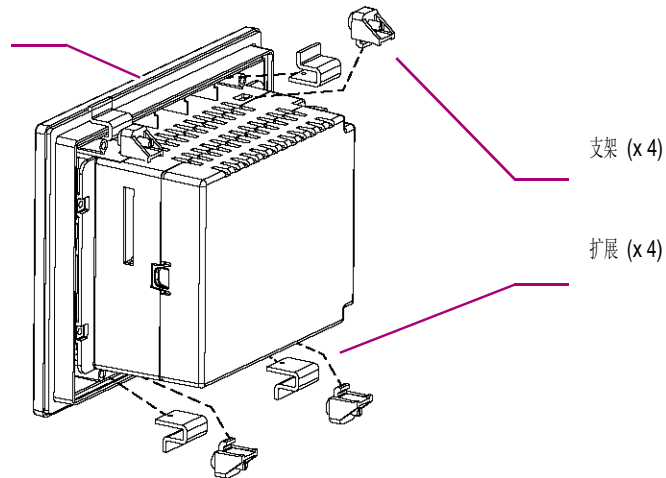

固定部件到大剪切洞面板上

1. 把大的剪切垫圈从所提供的垫圈片上分离。(大的剪切垫圈在垫圈片的外圈)。为了避免损坏垫圈，小心地把垫圈后部粘胶表面上的覆盖薄膜揭开，将粘胶面对准部件的外垫圈槽，将垫圈贴上(详加上面的图表)。
2. 调整垫圈完全地固定在垫圈槽中，然后把部件插入到面板剪切洞中(为了避免损坏卡，CF卡端口中不要插入CF卡，)
3. 在面盘内圈上滑动扩展支架到固定支架的位置。
4. 让每一个固定支架勾住机架上的小孔。，
5. 拧紧螺丝到 2.6-4.4 英寸/lbs (0.3-0.5Nm)。

注意：不要损坏部件面盘后部的垫圈，这个垫圈保护在安装后偶尔有液体进入部件所引起的危险和损坏。同时，限制你拔出和重装部件的次数。过多次的安装可能导致垫圈降低密封性能。固定的夹子仅仅通过张力与部件相接触。不需要打孔。

## 技术支持

如果你在这个指南中不能解决的技术问题，请通过电话，传真，或电子邮件联系我们，或者访问我们的网站：

**Telephone:** 1-800-GE-FANUC (1-800-433-2682)

**Fax:** (780) 420-2049

**Email:** [support@gefanuc.com](mailto:support@gefanuc.com)

**Comments about our manuals or help:** [doc@gefanuc.com](mailto:doc@gefanuc.com)

**Web:** [www.gefanuc.com/support](http://www.gefanuc.com/support) (技术顾问的位置和支持设备的列表 (USB devices, CF cards, etc.) 点击QuickPanel系列产品连接，或者从产品列表中选择).

# 2

## 概述

本章提供了QuickPanel View/Control 硬件和软件的介绍信息,通过这些将解决你面临的最为常见的工作。

在本章中:

<b>QUICKPANEL VIEW/CONTROL 硬件</b>	<b>.....</b>	<b>10</b>
布局图		10
结构图		11
<b>QUICKPANEL VIEW/CONTROL 软件</b>	<b>.....</b>	<b>12</b>
Windows CE.NET		12
使用 Windows CE		12
在开始菜单中添加程序		13
袖珍WEB浏览器		13
配置拨号上网		13
配置代理服务器		14
备份		15
运行备份程序		15
重启系统		15
存储管理		16
系统消息		16
运行系统消息程序		16
微软文件阅读器		17
访问微软文件阅读器		17
文件阅读器权限		17
备份工程到闪存卡		18
拷贝Machine Edition 工程到 CF 卡		18
更新Machine Edition工程		18
HTTP文件传输程序		18
使用HTTP程序		19

## QUICKPANEL 浏览 /控制 硬件

### 布局图

除了主要的触摸屏界面，QuickPanel View/Control支持多种通讯端口，包括扩展总线为应用提供更强的灵活性。下面的图表说明QuickPanel View/Control 的实体设计和端口及连接的位置以。

当上电后左面的LED显示绿色，如果背光灯异常则显示琥珀色；右面的LED 是三色的（绿色，红色,或者琥珀色）并且可编程。

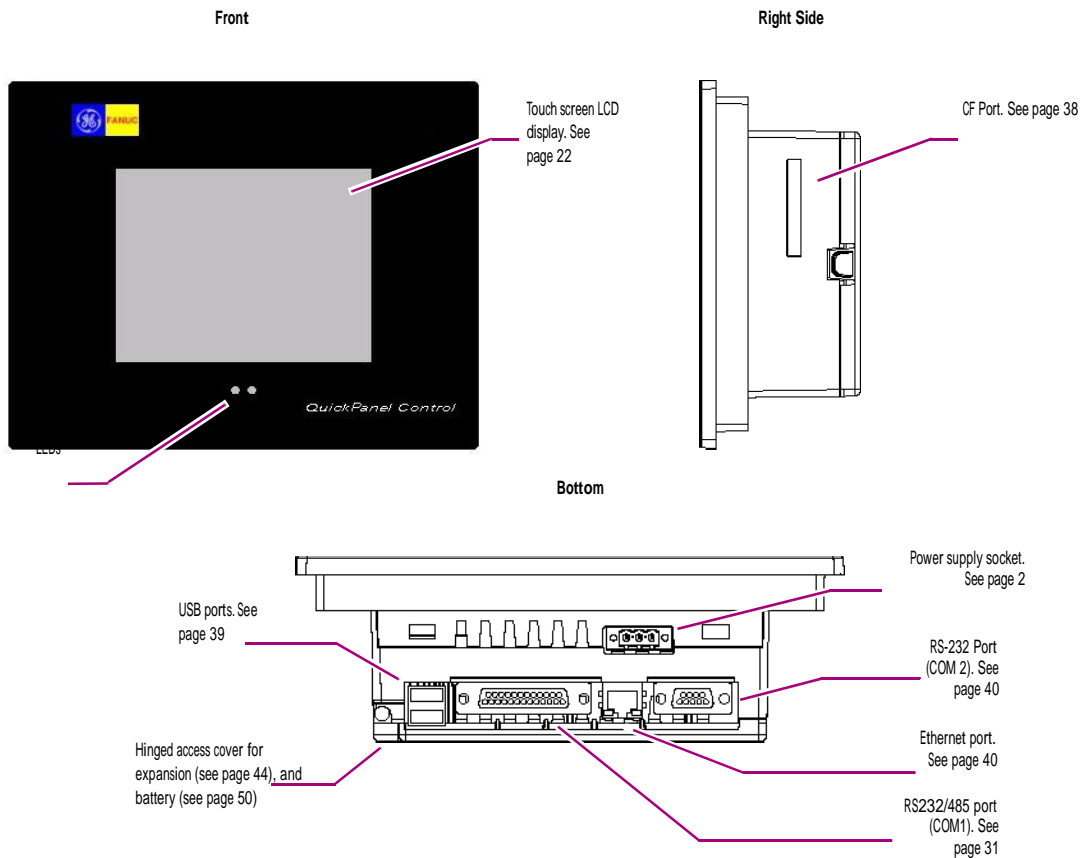

<sup>1</sup> Backlight is not field replaceable.

结构图

6" QuickPanel View/Control基于Intel® XScale™ PXA250 微处理器, 通过使用大规模集成电路, 使得小体积提供高性能。下面的结构图说明QuickPanel View/Control的主要功能区域 和它们之间接口。

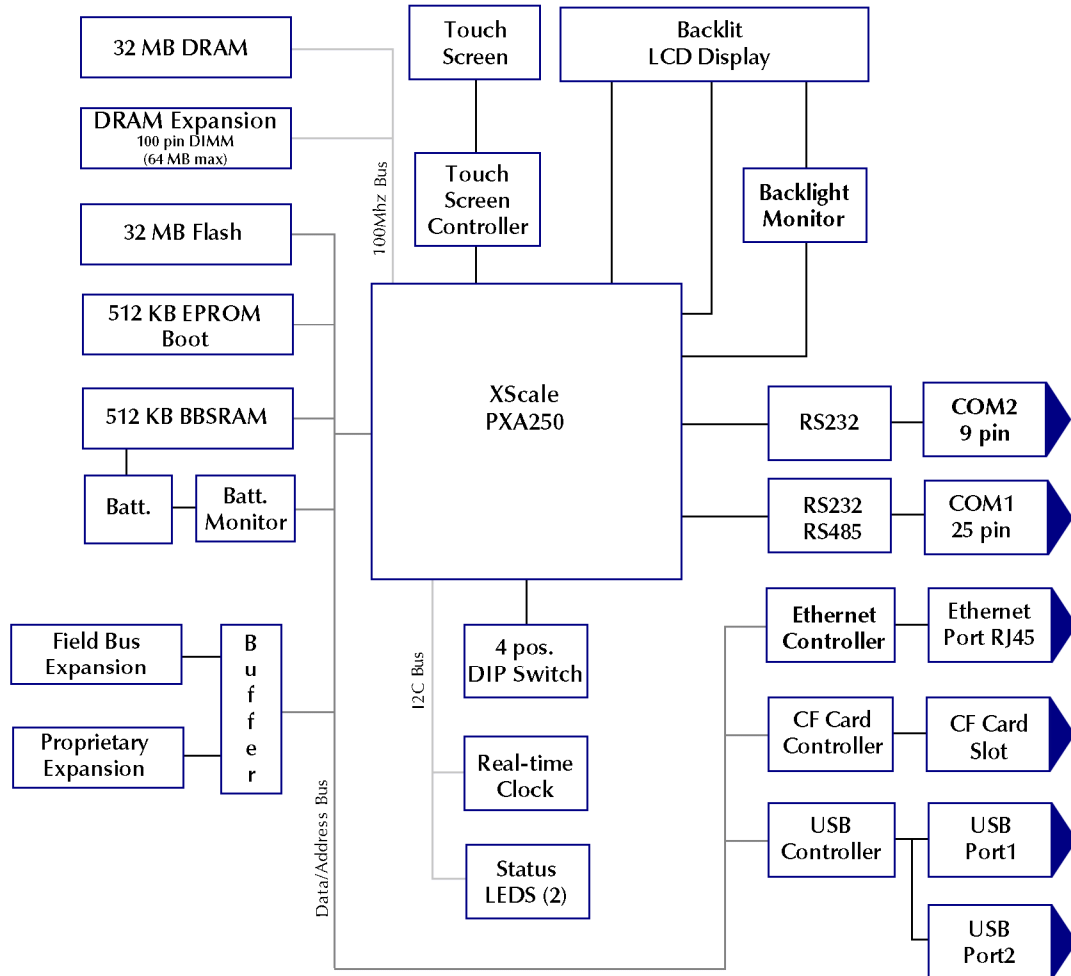

## QUICKPANEL VIEW/CONTROL 软件

### Windows CE.NET

微软的Windows CE.NET是支持QuickPanel View/Control的操作系统。它是一个图形用户界面的完全32位的操作系统。这个操作系统正在掌上电脑以及嵌入式控制器等方面被广泛的应用,比如说QuickPanel View/Control。在一个使用者看来,Windows CE熟悉的操作环境可以使得一个熟悉Windows 95/98/NT/2000/ME/XP等操作系统的用户大大减少学习使用新系统所使用的时间。在软件开发人员的角度来说,CE的环境是WIN32应用程序编程接口的一个子集,简化了现有软件从Windows的其他版本移植的过程。

QuickPanel View/Control操作系统存储在一个16MB的FLASH内存块上,运行时拷贝到动态随机存取存储器DRAM中。QuickPanel View/Control操作系统在给电或者是复位后自动重新启动。

想要了解更多的Windows CE请访问



[www.microsoft.com/windows/embedded/ce](http://www.microsoft.com/windows/embedded/ce). Working with Windows CE

尽管在使用Windows CE时候的主要输入工具还是触摸屏,但是使用下面描述的键盘快捷键会带来便捷。

快捷键	动作
CTRL+ESC	打开 Windows CE 开始菜单. 用箭头键选择一个程序, 用 ENTER 运行
ALT+TAB	运行任务管理器, 用它来结束无响应的程序
CTRL+ALT+=	运行触摸屏校准.
SPACEBAR	相当于单击一下
ENTER	回车相当于点击两下, 在对话框中相当于确认
TAB	在对话框中选择下一选项
SHIFT+TAB	在对话框中选择前一个选项
CTRL+TAB	在一个带有标签的对话框中, 选择下一个标签
ESC	关闭对话框, 忽略修改
ARROW KEYS	在对话框中从列表中选择一项

在开始菜单中放置程序

### Start menu

1. 打  Windows 浏览器
2. 找到你想要添加到开始菜单的程序，  且选择它。
3. 点击程序的图标来选中它。
4. 在编辑菜单中选择复制。
5. 查看 `\\Windows\\Programs\\` 文件夹，
6. 从编辑菜单中选择 **Paste Shortcut**。
7. 运行  备份程序保存变更（详见 P15）

### Pocket Internet Explorer

微软的袖珍 **Internet** 浏览器是一个全面的浏览器，并且已经整合到了 Windows CE 操作系统里。这个浏览器允许你连接到 internet 服务商，浏览网页以及从 FTP 站点下载。

袖珍 **Internet** 浏览器支持 VBScript 和 Jscript 脚本，通过第三方软件还可以支持 Java 语言。可以通过以太网或者是拨号来建立一个连接，无论是以太网还是拨号上网都必须配置正确。

配置拨号连接

1. 打开  袖珍 Internet 浏览器
2. 从  **View** 菜单，选择 **Options**。弹出 **Options** 对话框

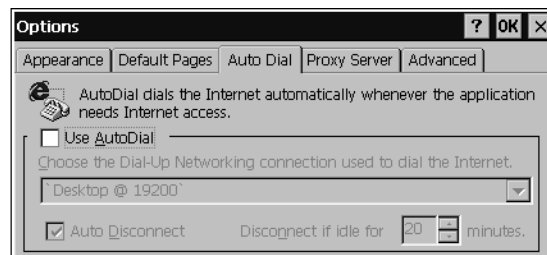

3. 在 **Auto Dial** 栏中，选择 **Use AutoDial**
4. 从列表中选择默认的或用户自定义的连接
5. 点击 **OK**。
6. 运行  备份程序保存当前设定（详见 P15）

## 配置一个代理服务器

1. 打开  Internet 浏览器
2. 从 **View** 菜单，选择 **Options**.  
弹出 **Options** 对话框。

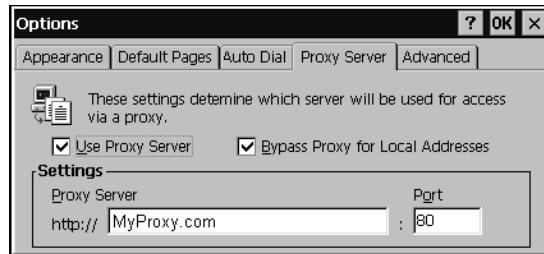

3. 在代理服务器选项中,选择 **Use Proxy Server**.
4. 在代理服务器对话框中，输入代理服务器的URL（视你的ISP 或者网络管理员而定）
5. 在 **Port**中，输入用于HTTP服务的服务器端口号
6. 选择 **Bypass Proxy for Local Addresses**直接连接在你局域网中的站点
7. 点击 **OK**
8. 运行  备份程序保存新的设定（详见 P15）

## 备份

备份用于保存对于Windows注册表和桌面进行的改变。这个功能是必需的，因为和典型的手持Windows CE平台不同的是，QuickPanel View/Control没有电池供电，备份命令将做以下工作：

- Windows CE 注册表(包括任何控制面板信息)保存在Flash内存中
- 任何对于Windows文件系统子树的改变(增加)将被保存在用户的FLASH内存中。

只要操作系统或者安装的应用软件的配置有过修改，都应该在关闭QuickPanel View/Control前运行备份程序。

### 运行备份程序

1. 在桌面上双击  Backup.  
显示 Backup dialog 对话框

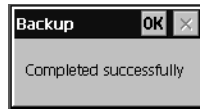

2. 点击OK.

### 重启系统

1. 运行  备份程序保存所有变更。
2. 点  Start, 选  Programs, 然后  系统文件夹, 点击  Reboot .

弹出一个确认对话框

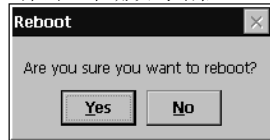

3. 点击 “Yes”  
操作系统重新启动.

### 存储管理

使用存储管理来修复或者是格式化丢失的或损坏的数据卷。存储管理可以修复CF卡中或者是有电池后备的SRAM (BBSRAM)中的数据卷。但是他无法修复位于QuickPanel View/Control主flash文件系统中的数据卷。

存储管理可以在控制面板文件夹中找到，微软也提供了产品的在线帮助。

### 系统信息

系统信息是一个常用功能，在闪屏（splash screen）上显示下列信息：

- 操作系统版本。比如‘Windows CE 4.10’。
- 平台。区别主机的硬件，版本以及创建号。
- **NIC** 信息。一个带有滚动条的对话框，包含所有激活端口网络接口卡名，**IP** 地址，**MAC** 地址。
  - 网络接口卡名。一个以太网端口的标识（如：“LAN1”）
  - **IP** 地址。TCP/IP网络中分配的一个唯一的地址
  - **MAC** 地址。唯一的地址，出厂时为每个以太网端口设定的。

### 运行系统信息程序

1. 在桌面上双击  系统信息。

显示**System Information** 闪屏

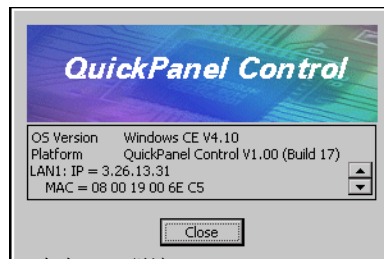

2. 点击**Close** 继续

双击任务栏中显示各个连接的后可以单独显示网络信息。



## 微软文件阅读器

Windows CE内置了一些应用程序可以让你浏览三种常见的格式： Microsoft® Word, Excel, and Adobe® PDF. 每个以应用程序都提供了在线帮助.

访问微软文件阅读器

1. 点击  Start, 选择  Programs, 选择  Microsoft File Viewers, 然后选择下列之一:

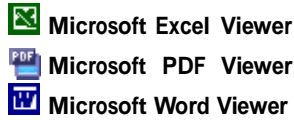

在这些阅读器中的一些对话框超出了6”模块显示屏的边缘，隐藏了取消和确认按钮。使用一个USB键盘或者是工具栏中的软键盘来输入Enter (Return) 或者 Escape 键.

文件阅读器的限制

### Microsoft Excel:

不支持超连接

制图中不支持数据表格

不支持文字格式变化。取而代之的是纯文本

表面制图。在图表的位置显示一个表示不支持图表的图片

某些3D样式的图表将被绘制成等同的2D 图表

支持的3D 图标只能在适当的角度被显示

垂直的工作表中的文本将被绘制成旋转90度的文本

### Microsoft Word:

不支持艺术字体

不支持超连接

某些自动的样式，风格，分组将不被显示

不支持正文框的文字表格。表格中的元素或许可以看见，但是不能输入

**Microsoft PDF:**

更先进的特性，例如PDF 窗体，注释,和转换不被支持。

**拷贝工程到 Flash 卡**

恢复PC卡是一项定制功能，通过CF卡在可兼容的QuickPanel View/Control 部件之间传递CIMPLICITY™ Machine Edition™工程。。

**拷贝 Machine Edition 工程到CF卡**

1. 确保在 CF 卡端口插有一个空白的 CF 卡
2. 双击  拷贝工程到桌面 Flash 卡图标。
3. 当显示 **Proceed with Copy to CF Card** 确认对话框时点击 **Yes**.

系统拷贝工程到空白的CF卡。

**更新 Machine Edition 工程**

你可以通过存储在 CF 卡上的修订版来更新当前存储在 QuickPanel View/Control 上的 Machine Edition 工程。

1. 把含有 Machine Edition 工程 更新版的CF卡插入到CF卡端口。
2. 重启机器 (详见P15).  
QuickPanel View/Control 自动从CF卡下载新的工程，覆盖机器上以前的工程
3. 从 CF 卡槽移走 CF 卡。

**HTTP 文件传输功能**

HTTP文件传输功能(HFTU)是一个小的，独立的命令程序，它允许你从网络上的计算机发送或者删除文件，HFTU使用HTTP 协议I，因此你甚至可以在因特网上给计算机发送文件。

通过一个命令行，或通过一个批处理文件(.BAT) 或者一个应用程序脚本都可以运行 HTTP 功能. HTTP 功能是一个可执行的(.EXE)包含在6" QuickPanel View/Control' 操作系统中的文件。

HTTP 目前支持两个文件传输命令：复制和删除

注意：要完成该HTTP文件传输功能需要两个计算机均有WEB服务器来支持PUT功能（大部分WEB服务器支持PUT，包括随View 和 Logic Developer – PC运行版安装的CIMPLICITY Machine Edition WEB服务器

) 如果有什么疑问。查阅你的WEB服务器文件。

## 使用 HTTP 功能

1. 在程序的 **Start** 菜单中, 选择 **Programs**, 然后选择 **Command Prompt**.  
显示 **Command Line** editor对话框

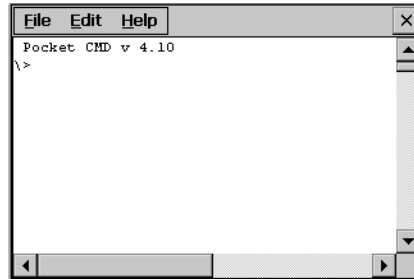

2. 键入需求命令.

3. 使用下面的语法

### **HTTPUTILCOPY** 源文件 目的文件

“源文件”指源文件的URL地址, “目标文件”指目标文件的URL地址 例如:

```
HTTPUTIL COPY \MyFile.txt http://MyServer/webfiles/MyFileBACKUP.txt
```

拷贝本机驱动器C: 上一个名为MyFile.txt的文件到Web服务器//MyServer上的webfiles目录中去。注意你可以对你拷贝的文件重新命名。

### **HTTPUTIL DELETE url**

“url”是你要删除的远程URL文件的地址. URL必须使用 “/” 或者 ”HTTP://” 语法. 例如:

```
HTTPUTIL DELETE http://MyServer/webfiles/MyFileBACKUP.txt
```

删除一个HTTP://MyServer的Web服务器下的webfiles 目录中的MyFileBACKUP.txt文件。



# 3

## 详细操作

在本章中:

触摸屏显示 .....	<b>22</b>
调节显示的亮度	22
设定背光灯自动关闭	23
校准触摸屏	24
设定双击灵敏度	25
键盘 .....	<b>27</b>
显示/隐藏软输入面板	27
在系统中显示软输入面板图标	28
更改键配置	30
通讯端口 .....	<b>31</b>
增加一个新的远程网络连接	32
增加一个虚拟个人网络或者以太网上的PPP	33
改变默认设备属性	34
改变默认TCP/IP设定	36
增加一个终端session	36
启动一个终端 session	37
CF 端口 .....	<b>38</b>
通用串行总线 (USB) .....	<b>39</b>
以太网 .....	<b>40</b>
设定一个IP地址	41
建立访问 Windows网络	42
访问远程Windows网络资源	43
扩展总线 .....	<b>44</b>
DIP 开关 .....	<b>45</b>
配置DIP开关2的启动行为	46
存储器.....	<b>47</b>
用CF卡添加 Flash 存储器	47
更改DRAM 存储器配置	48
安装附加的 DRAM	49
其它的子系统 .....	<b>50</b>
访问电源属性控制面板	50
移除内部的电池	51
设定实时时钟	51
在任务栏显示时间	52

## 触摸屏显示

QuickPanel View/Control有一个18位的平板显示器.拥有6英寸对角线尺寸的面板使用背光TFT技术提供明亮的操作界面。显示支持320 \* 240 像素 (VGA显示器的四分之一)..

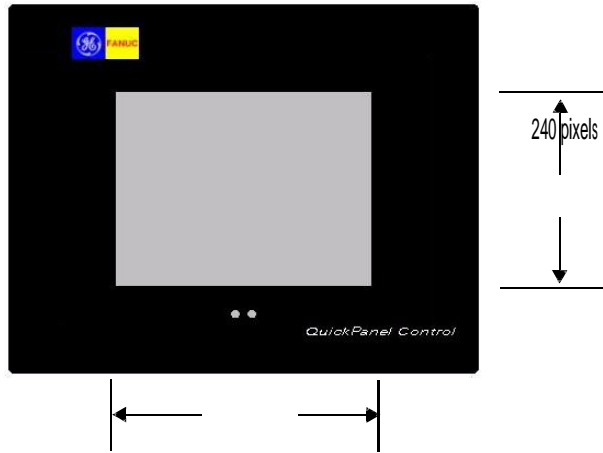

调整显示亮度

1. 在控制面板中，双击  **Display**，选择**Brightness**栏显示**Brightness dialog box**对话框。



2. 在最低和最高之间拖动**Brightness**滑轴
3. 点击**Tap OK**退出控制面板。
4. 运行  备份程序保存设定(详见 P15)。



### 设定自动关闭背光灯

1. 在控制面板中双击  **Display** 选择 **Backlight** 栏..

显示 **Backlight dialog box** 对话框.

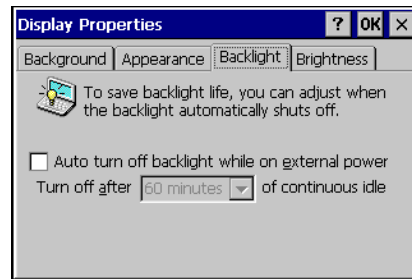

2. 选择在有外部供电的情况下自动关闭背光灯
3. 点击 **OK**退出控制面板.
4. 运行  备份程序保存设置(详见 P15).

## 触摸屏

QuickPanel View/Control显示屏是耦合的12位抗触摸面板。当QuickPanel View/Control被适当地校准,这将转化成由触摸单元组成的的网格覆盖在显示器的表面。。虽然你可以使用你的手指操作触摸屏,但是还是建议使用钝的铁笔。

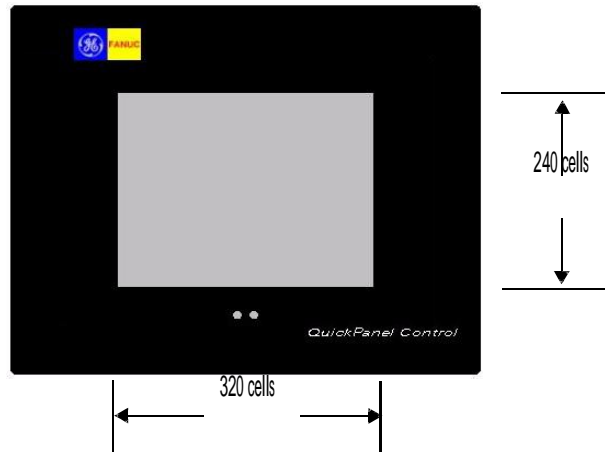

校准触摸屏

1. 在控制面板中双击  Stylus.  
显示**Stylus Properties** 对话框。

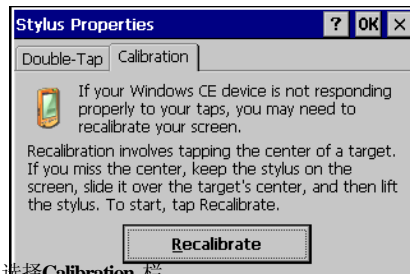

2. 选择**Calibration** 栏
3. 点击**Recalibrate** 按钮

显示一个十字相交的鼠标。

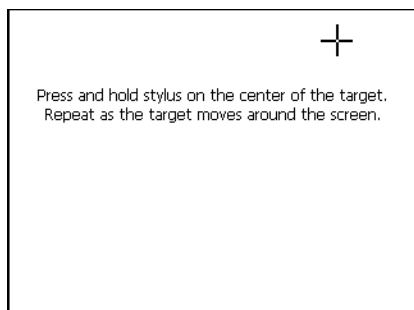

4. 跟随给出的方位校准触摸屏。
5. 点击屏幕来保存新的设置或者等待超时后恢复原来的设置。

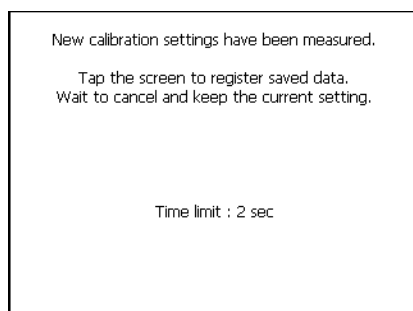

6. 运行  来保存设置 (参见P15)。

#### 设置双击灵敏度

1. 在控制面板中双击  Stylus。

The Stylus 对话框显示如下：

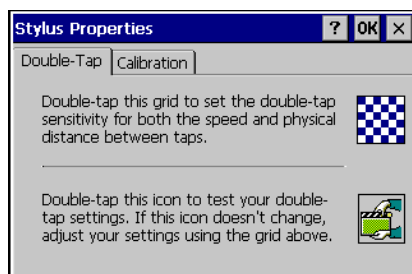

2. 选择 **Double-Tap** 栏目;
3. 双击网格输入设定;
4. 双击测试图表检查设定;

当你双击后测试图标不变更, 则再次双击网格;

5. 点击 **OK** 后完成;
6. 运行  备份程序来保存设置 (参见P15)..

## 键盘

可以使用硬件键盘或者软键盘作为操作员数据输入设备来配置QuickPanel View/Control。一般说来，当处于开发模式时，使用外部硬件键盘，直到在运行环境下使用内置的软件输入面板更适用。

### 外部键盘（可选择的）

任何与QuickPanel View/Control兼容的USB键盘，可以被作为部件的输入设备来使用。键盘的USB驱动被包含在操作系统中，不需要安装。使用外置键盘，即插即用即可

已经经过测试兼容的键盘（和其他设备）的列表可以通过访问 [www.gefanuc.com/support](http://www.gefanuc.com/support) 查找，在产品列表中选择QuickPanel。

### 软输入面板

软输入面板 (SIP)是触摸屏的标准键盘，它可以取代标准的硬件键盘。

系统任务栏上的一个图标可以让你显示和隐藏SIP

显示输入面板图标



显示/隐藏软输入面板

- 在系统任务栏,双击  图标，显示/隐藏件输入面板.

注意：当SIP可见时，可以在屏幕上拖动它的标题栏，来显示由SIP遮住屏幕的不同部分

在系统任务栏中显示软输入键盘  图标

1. 在控制面板中双击输入面板图标  I

输入面板选择对话框显示如下:

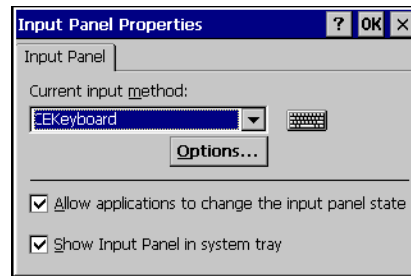

2. 选择 **Allow applications to change the input panel state** (允许改变输入面板状态);
3. 选中或清除 **Show Input Panel in system tray** (在系统盘中显示输入面板);
4. 点击 **OK**.
5. 运行  备份程序来保存设置 (参见P15) ..

软输入键盘有两个基本的配置: **Small key** 和 **Large key**.

**Small Key** 配置:提供标准的传统键盘, 上面有数字键, 如下图所示:

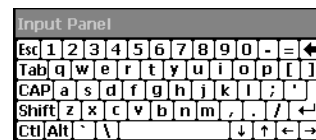

**Small key: lower case**

通过按下SHIFT键一次可以访问大写字母。这与通常的键盘按下SHIFT键的作用是一样的。SHIFT键在按下下一个键的过程中处于激活状态, 直到下个按键完成后再恢复到没有被选择的状态。。The CAP 键与SHIFT键的类似, 但是当其他键被按下后不能恢复到小写字母状态。软键盘保留大写字母状态直到CAP键 被重新按下。CTRL 和 ALT 键与SHIFT 键具有相同性质的行为。

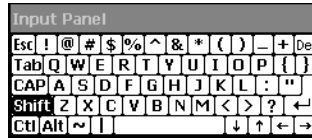

Small key: upper case

Large Key 配置: 仅提供字母键或者数字键。在字母面板的顶部没有数字键显示, 在数字面板不显示字母键。

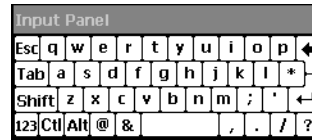

Large key: lower case

和small key 类似, 通过SHIFT键切换大写或者小写字母键



Large key: upper case

点击123 键可以转到数字键模式。直到其他键被按下软键盘恢复字母模式。  
双击123 键锁住数字模式直到123键再次被点击

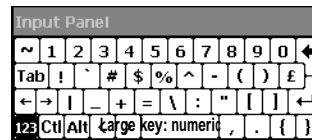

改变键盘的配置

1. 在控制面板中，双击 输入面板 

显示 Input Panel Properties (输入选项) 对话框。

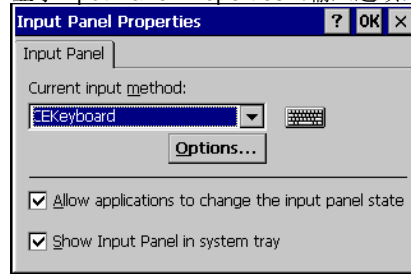

2. 在 Current input method 列表中，选择 **CEKeyboard**。
3. 单击 Options (选项)。

**Soft Keyboard Options** (软键盘操作) 对话框显示如下：



4. 选择 **Large Buttons** 或 **Small Keys**。  
在对话框中显示按钮尺寸的预览
5. 点击两次 **OK** 完成。
6. 运行  备份 程序保存设置 (参见 P 15)。

#### 外部鼠标 (可选的)

任何与 QuickPanel View/Control 兼容的 USB 鼠标均，均可以作为输入设备来使用。鼠标的 USB 驱动被包含在操作系统中，不需要安装。使用外部鼠标，将它简单地插入相应的端口即可。

已经被测试的兼容鼠标 (和其他设备) 的列表通过访问 [www.gefanuc.com/support](http://www.gefanuc.com/support) 可以查找，从产品列表中选择 QuickPanel

## 通讯端口

QuickPanel View/Control 有两个串行数据通讯端口, COM1 和 COM2.

### COM1 - 串行

COM1 端口是常规双向串行数据通道, 支持EIA232C和EIA485电子标准。COM1端口可以进行如下访问和配置:

作为直接或拨号上网与远程网络连接

作为超级终端的端口 (仅限制调制解调器连接)

通过用户编写的应用程序

基于TCP/IP协议可以配置一个网络连接。

DB25S (母) 连接器, 安置在外壳的一侧, 提供如下表所描述的标准信号。

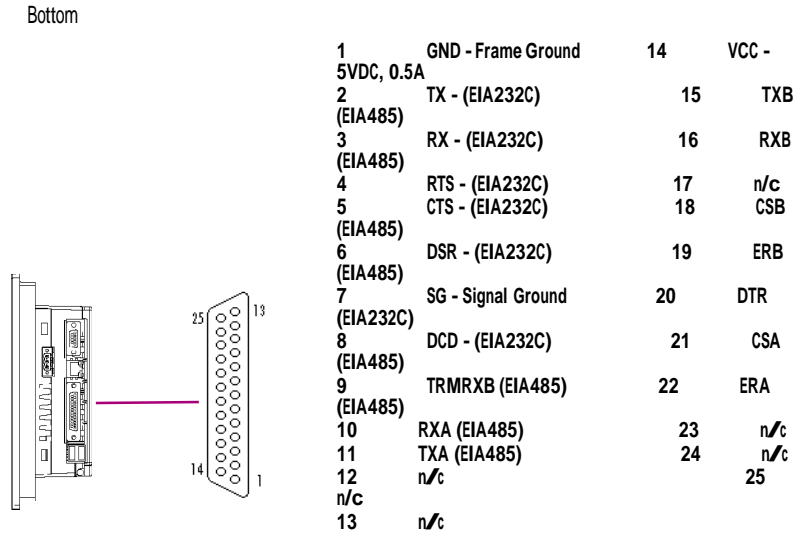

注意:

1. 针14装有可现场更换的1A的速融保险丝
2. 当使用EIA485通讯时需要双绞线电缆。
3. 当使用EIA485模式, RXA/RXB 终端应该被使用, 如果此单元在485网络上是最最后一个节点。内置了一个终端电阻器, 通过连接针9和针10来使用。
4. 当使用EIA485 模式时, 针7 (接地) 不需要使用

**COM2 - 串行**通讯端口 **COM2**-串行

一个DB9P (公) 连接器,安置在外壳的一侧, 提供如下表所描述的标准信号。

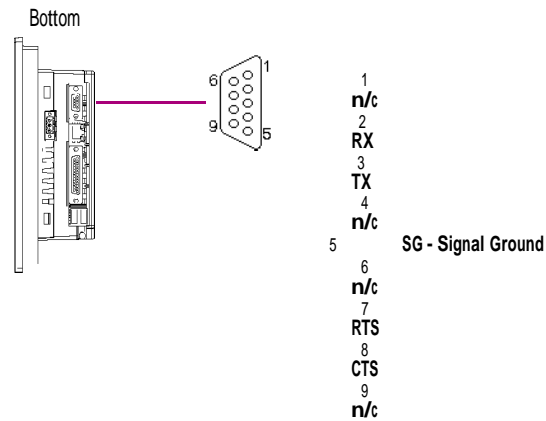
使用**COM**端口

- 添加一个新的远程网络连接
1. 从 **Start menu**, 单击 **Settings**, 然后单击 **Network and Dial-up Connections**.  
(网络连接) 连接窗口出现;
  2. 双击 **Make New Connection**. (建立新连接)  
新连接向导显示如下:

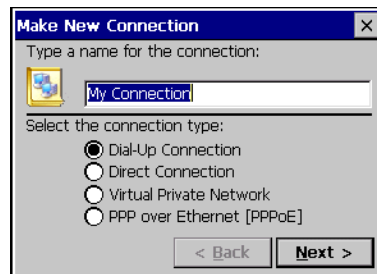

3. 为新连接取一个名字.
4. 选择连接的类型
5. 点击下一步

显示Modem 或 Device 对话框，这取决于连接类型。

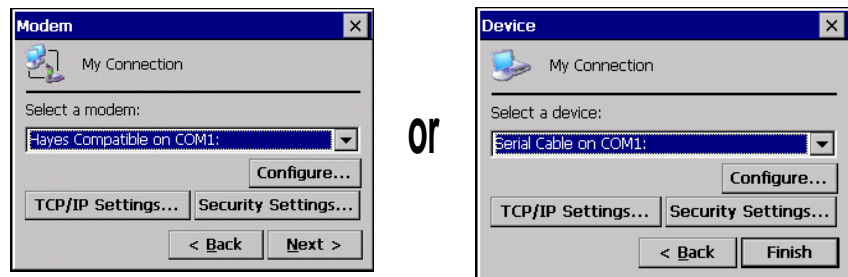

6. 从列表中，选择你要使用的设备或调制解调器。（如果插入CF卡，在设备列表中它是可用的）。如果你愿意你可以同时配置你的设备或者TCP/IP 设置。

7. 点击 **Finish** 直接连接（设备对话框）或者 **Next**来拨号上网（调制解调器对话框）

如果你添加一个拨号上网连接，将显示下面的对话框：

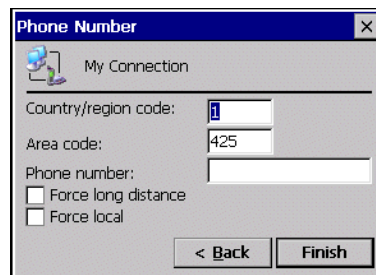

8.在相应的地方键入 国家区域代码，地区代码，和电话号码

9. 选中或者清除Force Long Distance 或者 Force Local.

10. 点击 **Finish**.

添加一个虚拟的个人网络或者是以太网上的 PPP

1. 从  开始菜单，单击  **Settings**, 然后点击  **Network and Dial-up Connections**.  
连接窗口出现;

2. 双击  建立新连接;

The **Make New Connection**（建立新连接）向导显示如下：

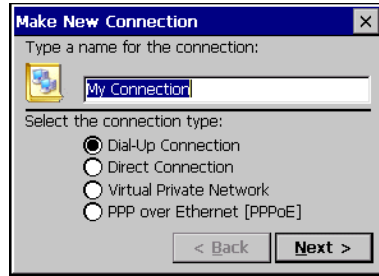

3. 为新连接取一个名字
4. 选择连接的类型
5. 点击下一步.

显示VPN 或者 **PPPoE** 连接对话框，这取决于连接类型

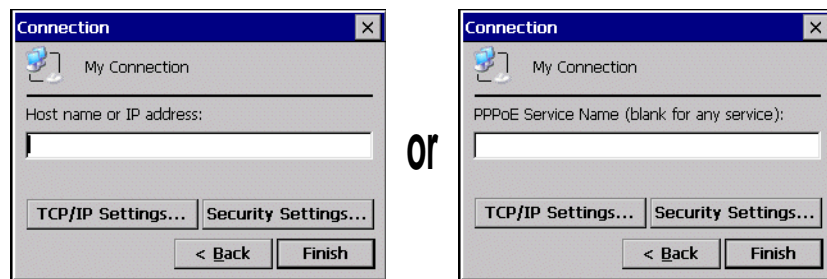

6. 为一个VPN连接 输入主机名或IP地址，或为一个PPPoE 连接 输入PPPoE 服务器名字。
7. 单击完成

更改默认设备特性

1. 在设备或调制解调器对话框中，点击**Configure**.

显示 **Device Properties** 对话框

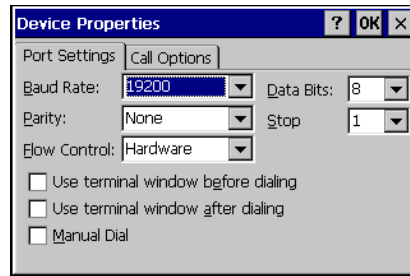

2. 在 **Port Settings** 栏, 选择设定所有连接参数
3. 如果此连接是虚拟终端, 选中或者清除与终端相关的框。

您可以使用QuickPanel View/Control通过调制解调器连接(与Hayes兼容的)到COM1建立一个虚拟终端虚拟终端定义作为一个独立的部分而被添加

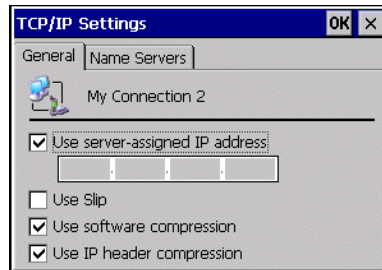

变更默认的TCP/IP 设定

1. 从你的网络管理员获得正确的 TCP/IP 设定
2. 从**Device, Modem, PPPoE Connection**, 或者 **VPN Connection**对话框中点击 TCP/IP Settings.  
显示 TCP/IP Settings 对话框。



3. 使用从英特网供应商得到的 TCP/IP 设定

添加终端session

1. 从  菜单, 单击  程序, 然后单击**Communication**, 选择**Terminal**.

**Terminal** 窗口显示如下.

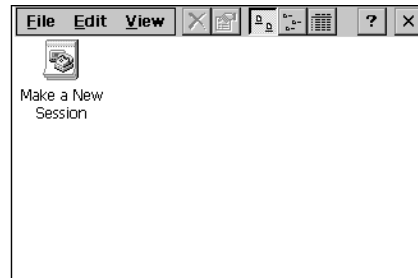

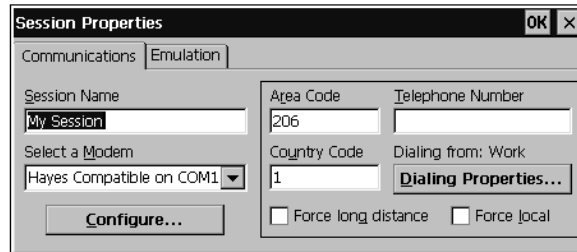

2. 双击  **Make a New Session**. (建立新连接)

显示 **Session Properties** 对话框(**Communications** 档)如下:

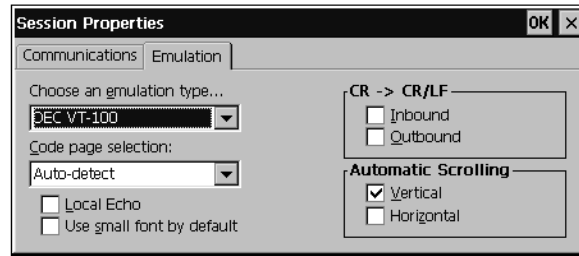

3. 在 **Session Name** 栏中键入你的session名;
4. 输入你将连接到的远程调制解调器的国家代码, 区域代码, 和电话号码.
5. 单击 **Emulation** 栏选择类型(DEC-VT-100 or TTY (Generic))





6. 从 **Code page selection** 框中,选择编码类型
7. 选择Inbound 和 /或 Outbound 框来添加LF特性到每一个CR中
8. 选择Vertical 和/或 Horizontal 框来指定自动滚轴。
9. 点击 OK.
10. 新的session 被添加到 **Session** 窗口中.
11. 运行  保存本操作中的新设置

### 启动终端 **session**

1. 从  **Start menu**, 单击  **Programs**, 然后单击 **Communication**, 选择 **Terminal**.

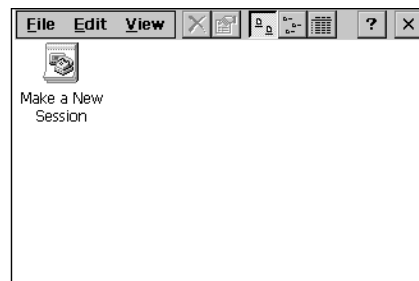
The **Terminal** 窗口显示如下:



2. 双击  你要开始启动的**session**

## CF 端口

QuickPanel View/Control 在旁边装备了一个 CF (Compact Flash) 类型 2 端口，可以插入附加的闪存卡来增加闪存的容量。

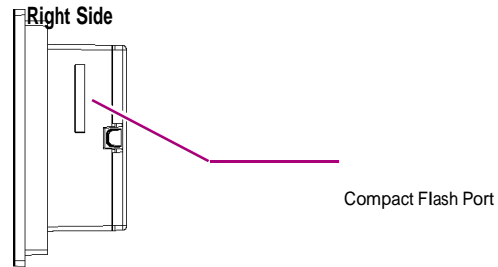

将 CF 卡插入到这个端口中，CF 卡的正面朝着这个部件的前面板（卡上的窄槽应该对着顶部）。将 CF 卡轻轻滑入——为了避免损坏，不要过度用力。

拷贝工程到闪存卡的功能使您可以在 QuickPanel View/Control 部件之间传递 Machine Edition 工程。

QuickPanel View/Control 不提供 CF 卡，列表中的卡（和其他设备）均已被测试过兼容，可以访问 [www.gefanuc.com/support](http://www.gefanuc.com/support) 查找，从产品列表中选择 QuickPanel。

## 通用串行总线 (USB)

QuickPanel View/Control有两个高速USB v1.1主机端口，多种第三方的USB外围设备是可以使用。

每一个连接的USB设备均需要一个特殊的驱动，QuickPanel View/Control 提供可选择的键盘所支持的驱动，其他设备需要安装特定的驱动软件。

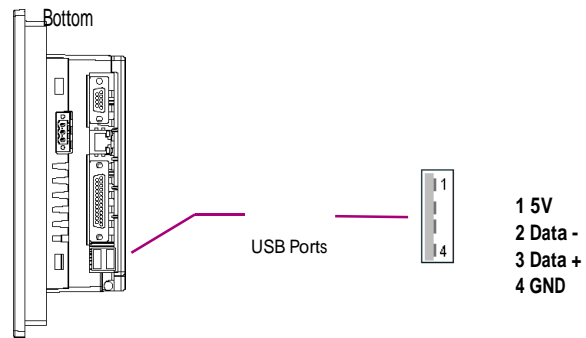

查询可兼容的键盘，鼠标，和其他USB设备的列表，访问[www.gefanuc.com/support](http://www.gefanuc.com/support)。从产品列表中选择QuickPanel。

注意：这些USB端口被定义成维护端口，是用于配置和上传/下载软件或者数据用的暂时的连接。

警告：：与UL 1604相一致，在通电情况下不要连接或者断开，除非这个区域被认为是安全的。

## 以太网

QuickPanel View/Control 装备有10/100BaseT 自适应以太网端口 (IEEE802.3)，通过外壳底部的RJ45连接器，你可以由以太网电缆连接（无屏蔽，双绞线，UTP CAT 5）到部件上。LED指示器上的端口指示通道状态。可以通过Windows CE网络通讯或者通过你的常用应用程序访问端口。下面的图表表明以太网端口的位置，方位和针脚..

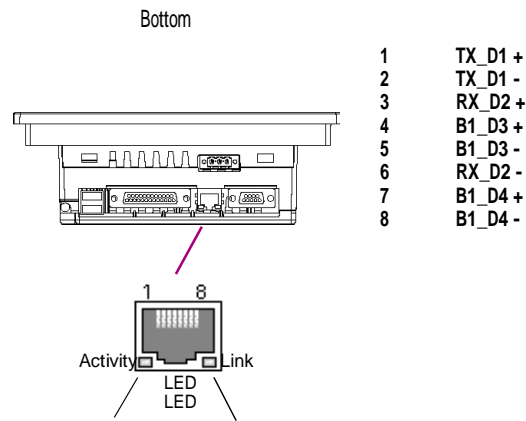

有两种方式设定QuickPanel View/Control 的IP地址:

~ DHCP (动态主机配置协议).这是默认的方式，它是被自动执行的。

注意：在被连接的网络上必须有一个DHCP服务器，被分配一个有效的IP地址。 与你的网络管理员联系确定DHCP 服务器的配置正确。

手动方式.用户为QuickPanel View/Control指定唯一的IP地址，子网掩码（如果可以）和默认网关。



注意：使用交叉电缆来直接连接QuickPanel View/Control和PC;当连接到局域网 HUB，使用直连电缆。如果需要更进一步的了解，请与你的网络管理员联系。

## 设置 IP 地址

1. 从控制面板, 点击  **Network and Dial-up Connections.**

连接窗口显示如下: .



2. 选择  连接和设置  Properties.

显示 **Built-in Ethernet Port Settings** 对话框.

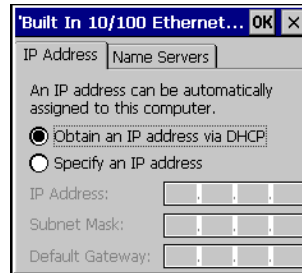

3. 选择一个方式:
  - ✓ 通过 **DHCP** 获得 **IP** 地址 (自动)
  - ✓ 指定一个 **IP** 地址 (手动)
4. 输入从你的网络管理员获得的 **IP** 地址, 子网掩码和默认网关,
5. 点击 **OK**
6. 运行 **BACKUP** 备份程序保存新的设定 (详见 P15)
7. 重启 **QuickPanel View/Control**.

如果选择 **DHCP** 方式, 在 **QuickPanel View/Control** 初始化时, 网络服务器将分配 **IP** 地址。  
(你必须与网络连接)

在 **QuickPanel View/Control** 设定 **IP** 地址后, 你可以访问任何网络驱动或者你有权限的共享资源

访问Windows网络

1. 在控制面板，双击系统图标  **System**.

**System Properties** 对话框显示如下：



3. 在 **Device Name** 栏，在Device name 框，键入你的QuickPanel View/Control 的唯一名字，在Device description 框 中键入描述信息
4. 点击 OK.
4. 在控制面板中，双击Owner  显示Owner Properties 对话框

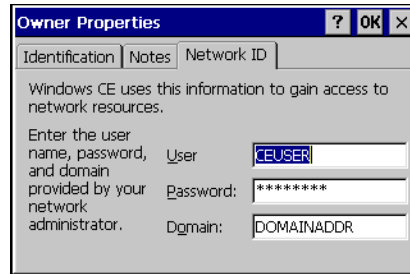

5. 在 **Network ID** 栏，键入 你的用户名，密码和域。
6. 点击 OK.
7. 运行  备份程序（详见P15）保存设置。

使用Windows CE Explorer,你现在可以访问局域网上你所被允许的任何资源  
访问Windows 网络上的远程资源

1. 启动  Windows Explorer.

Explorer window 显示如下.

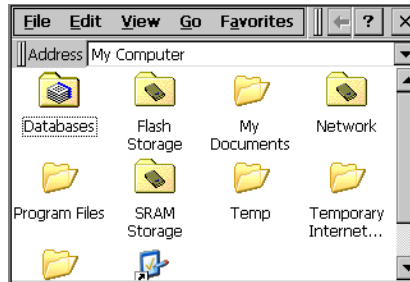

2. 在地址档键入,或者从列表中选择远程资源的路径.例如 `\\MyRemoteComputer\MyFolder` 指定名为 'MyRemoteComputer' 的计算机中的文件夹名为 'MyFolder'.

3. 按 回车.

被指定的资源作为文件或文件夹来显示.这大概花费几分钟的时间来从你的局域网中搜索数据.

注意: 为了频繁访问你可以从shell中使用NET命令, 将网络资源映像到QuickPanel View/Control 中。

## 扩展总线

一条扩展总线内置在QuickPanel View/Control中，可以直接安装可选模块。关于扩展模块的更多信息，请与你的发行商联系。

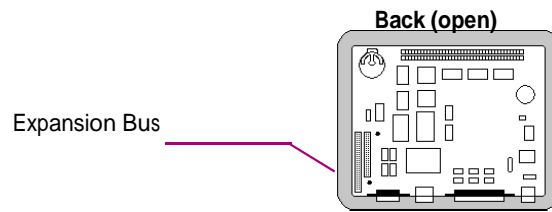

通过单元的后部访问扩展总线连接器

警告：在打开后部之前将QuickPanel View/Control 断电。处于“工作中”的单元可能引起设备的损坏并伤害人员。

## DIP 开关

QuickPanel View/Control装有四个DIP开关 每一个开关都控制独立的功能。

DIP 开关在出厂时被默认设定成“OFF ”。 DIP开关2是强制启动开关。打开此开关将会在当操作系统启动时强制运行启动程序。

Back (open)

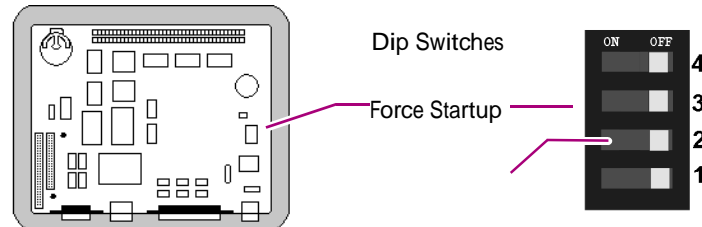

当开关被设定成“OFF”，QuickPanel View/Control正常地工作，显示启动画面。你可以通过点击启动画面上的“Don't run StartUp Programs”按钮来跳过运行启动程序。

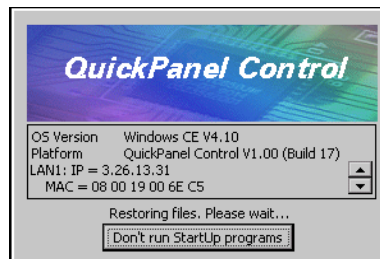

当开关被设定成 “ON”，强制开始运行启动应用程序，启动画面中的“Don't run Startup Programs” 按钮无效。

注意：不要调整开关除了开关2。同时还要注意，开关“On”的位置面向部件内部，“Off”面向外部边缘，开关1在底部附近。。

## 配置 DIP 开关 2 启动状态

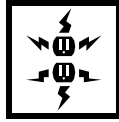

警告：在打开后部之前QuickPanel View/Control必须断电。在“工作“状态下操作可能损坏设备和伤害操作员。在查看内部元件时必须使用防静电预防（例如接地腕带线）。

1. 打开QuickPanel View/Control.的后盖.
2. 定位DIP开关，设定DIP开关2为“ON”.

现在启动应用程序被强制执行.

注意：不要调整其他开关，它们为生产功能预留。

## 存储器

QuickPanel View/Control支持多种存储器子系统卡来确保你的应用程序的需求。所有的系统存储器都直接依赖与微处理器的地址和数据总线相连以获得快速地访问。为了增加DRAM到64 MB, 内置了一个 100-pin DIMM 的存储器扩展槽。

### Flash存储器

这块非易失性存储块(32 MB 或者 64 MB, 取决于你的型号)做为QuickPanel View/Control主要的长期的程序存储, 可以当作Windows CE 的虚拟硬盘驱动器。它被分成两个区域, 其中只有一个可以由Windows CE Explorer访问。**Flash Storage**文件夹就是代表这个区域的存储块 (16 MB 或者 48 MB, 取决于你的全部Flash存储器)用于用户应用程序的长期存储。另一个16 MB块被用于存储Windows CE操作系统, Windows CE Explorer不能直接访问。

操作系统和所有用户的应用程序均由Flash 传递到DRAM 来执行。当备份功能被执行时, 所有用户增加的**Windows** 文件夹被保存在Flash中。

FLASH 存储器受限于写循环的生命周期, 也就是物理存储设备在大约100,000周期(最小值)开始疲劳。因此建议限定文件操作例如拷贝、删除等等。

FLASH中的写周期比其他RAM部分慢的多, 因此FLASH并不建议存储程序变量, 或者其他值动态变化的数据。

Flash存储器可以通过CF卡选择性的添加, CF卡将表现为**PC Flash Storage**文件夹。

### 用 CF卡增加 Flash 存储器

插入CF卡到CF端口(详见P38) .部件将立即读取该新的存储器。如果磁盘需要格式化, 你系统将会给出相应操作提示。

新的存储器将作为**PC Flash Storage**出现在Windows CE Explorer中。

### SRAM 存储器

这个521KB的SRAM由电池供电，在电池的一个加电周期内提供数据的保存。该存储器是操作系统和应用程序共享访问的，存储器的一部分，大小取决于各型号，起着虚拟硬件驱动的作用，可以从Windows CE的浏览器访问，以



SRAM Storage文件夹的形式呈现。通常的应用程序将在这个文件夹中创建文件，并把关键的程序数据保存在这个文件中。

### DRAM存储器

QuickPanel View/Control配有32MB的动态RAM。DRAM的一部分（14M）是为Windows CE 操作系统保留的，用户程序不能访问。剩下的18M拆分为两块，用作两个用途：一个是临时文件的存储，另一个是程序运行的主存储器。

通常情况下，存储在FLASH中的压缩程序被解压，然后转储到DRAM中执行。程序变量或数据文件的临时存储空间也由DRAM提供——存储在DRAM中的任何数据在部件断电后都将丢失。

程序存储器与贮存存储器之间的分配可以根据需要来调整，根据具体程序的需要，来重新划分它们的空间大小。例如，如果你发现一个程序缺少存储空间，就可以在系统属性对话框中修改DRAM的存储分配。

注意：应用程序的存储空间设置太小可能会阻碍附加程序的启动，也可能导致当前运行的应用程序因缺少内存而出错。贮存存储器的空间设置太小可能会阻碍文件向文件系统中对象存储器中的保存，这也会导致应用程序的出错。

#### 修改DRAM存储器空间分配

1. 在控制面板中，双击  System.  
显示 System Properties对话框。

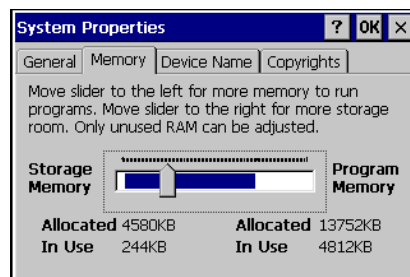

2. 在Memory一项中，拖动滑块来拆分DRAM  
分配给各区域使用的存储空间大小将显示在对话框中。
3. 点击OK使新的设置生效
4.  运行Backup程序来保存这个新的设置（见15页）。

### 引导程序装载ROM

引导程序装载ROM提供了512KB的非易失存储空间，供QuickPanel View/Control的初始化程序使用。这个程序首先配置QuickPanel View/Control的硬件，然后启动操作系统。这个存储器不能从Windows CE的浏览器中访问，也决不要尝试去修改这个ROM中的内容。

### 存储器扩展槽

QuickPanel View/Control配有100针的DIMM存储器扩展槽，可以将DRAM增加到96MB。。

背面 (打开的)

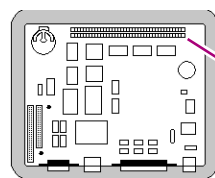

Memory Expansion Slot

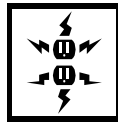

安装附加的 DRAM

注意：打开背面之前，先将QuickPanel View/Control断电。对带电的部件操作，可能会导致部件的损坏，或伤害操作人员。在查看、操作QuickPanel View/Control的内部时，一定要使用静电预防措施。

1. 断开24V直流电源。
2. 打开后背板。
3. 小心地将新的DIMM插入到扩展槽，注意针定位器的方向。当DIMM完全就位后，提起每一边的夹片，直到夹片扣到位。

## 其他子系统

## 电源管理

QuickPanel View/Control的电源属性控制面板显示备份电池的状态。当电池缺失或电量太低时，电池电量太低  或缺失图标将显示在任务栏。

访问电源属性控制面板

1. 在控制面板中，双击  Power.

显示Power Properties 对话框

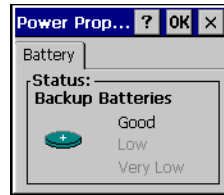

## 备份电池

实时时钟和SRAM的辅助备份电源由不可充电的内置锂电池（+3VDC, CR2032）提供，以确保在24V直流主电源断开后，不出现数据丢失现象。备份电源通过安装或移除电池来控制其是否投入使用，如下图的后面板所示。

Rear (open)

## 内置电池

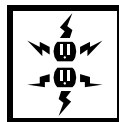
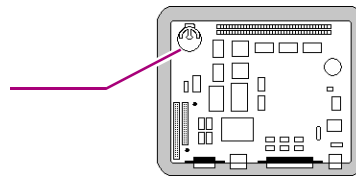

**注意：**打开背面之前，先将 QuickPanel View/Control 断电。对带电的单元操作，可能会导致部件的损坏，或伤害操作人员。在查看、操作 QuickPanel View/Control 的内部时，一定要使用静电预防措施。



## 移除内置电池

1. 断开24V直流电源
2. 打开后背板.
3. 从完全暴露的一边轻轻掀起, 使得电池脱扣。为了避免弄坏电池保护片, 不要向上太大用力。.
4. 将电池滑出电池槽, 注意电池槽上的箭头, 指示着移除的方向。

## 实时时钟

QuickPanel View/Control有一个可修改的实时时钟, 可以以年/月/日/时/分/秒的形式报告当前时间。这个时间从Windows CE的界面上设置, 如果备份电池可用, 时间将会得到保持。通过对话框中的选择框可以使得夏令时功能执行。

## 设定实时时钟

- 111、在  控制面板中, 双击  **Date/Time**。

显示 **Date/Time Properties**对话框。

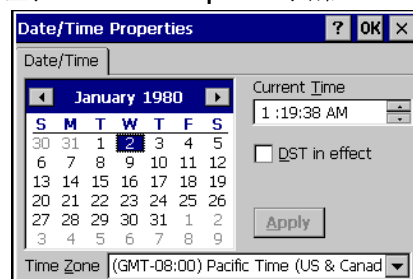

注意: 改动对话框中的内容之后, 单击应用按钮。

2. 单击年来选择新的一年, 单击月来选择新的月份。
3. 单击日期来指定月中的天。
4. 从时区框中, 选择你所在地时区。
5. 选择了夏令时, 则按照夏令时工作。
6. 在当前时间框中, 调整时、分、秒。.
7. 点击OK完成。

时间可以显示在任务栏的系统区域。

在任务栏中显示时钟

1. 从  Start 菜单选择  Settings, 然后  Taskbar and Start Menu..  
显示 **Taskbar Properties** 对话框

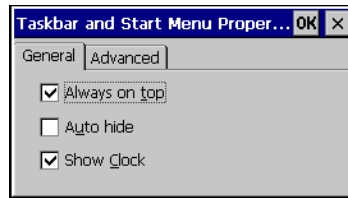

2. **Taskbar Options** 栏, 选择 **Show Clock**.
3. 点击 **OK..**

现在在任务栏中显示时间



# A1

## Design Specifications

The specifications listed in this appendix are the design goals for the QuickPanel View/Control. In most cases the “as built” or tested specifications are identical. See page 58 for a list of agency approvals for environmental service and safety. **Physical**

Item	Specification
Enclosure dimensions	Height: 4.852 in (123.2mm) Width: 6.14 in (156mm) Depth: 2.76 in (70mm)
Bezel dimensions	Height: 6.68 in (169.6mm) Width: 8.50 in. (215.9mm) Depth: 1.13 in (28.7mm) - using small cutout 0.28 in (7.11mm) - using large cutout
Weight	2.5lb (1.16 kg)
Cutout dimensions	Small: Height: 4.86", +0.103", -0" (123.5mm, +2.6mm, -0mm) Width: 6.14", +0.55", -0" (156mm, [+14mm, -0mm]) Large: Height: 6.12", +/- 0.02" (155.45mm [+/- 0.51mm]) Width: 7.95", +/- 0.02" (202mm, [+/- 0.51mm])

## DC Power

Item	Specification
Input Voltage	10.8 to 30 VDC (12 VDC +/- 10% regulated power supply; 24 VDC +/- 20% power supply)



Item	Specification
Real Power	24 W Power requirement nominal for startup when DC supply is already powered and stable. Applying power to the supply while connected to the QuickPanel View/Control increases total inrush current requirements. In this case, supply should be rated at 10x the nominal startup current. Otherwise, an interposing relay or switch must be used between the DC supply and the QuickPanel View/Control. NOTE : For compliance with UL 1604, switches or relays in-line with the DC power wiring cannot be used in hazardous locations.
Connector (Vendor, p/n)	Phoenix Contact, 1777992
Power Supply Conductor Size	12 to 18 AWG For compliance to CE Mark, the isolated frame ground must be connected. Recommended frame ground connection is via the shortest possible route, using a 14 AWG conductor.

## Display

Item	Specification	Size
5.75"	14.6	cm
65,536		Colors
Resolution		320 X 240
Fabrication		TFT
Backlight		Cold Cathode Fluorescent (CCFL) - rated half life: 50,000 hours Backlight not field replaceable.

## Front Panel

Item	Specification
Bezel Material	Valox 357U For material specifications, visit <a href="http://www.gepolymerland.com">www.gepolymerland.com</a>
Membrane Material	Lexan HP60 For material specifications, visit <a href="http://gestructuredproducts.com">gestructuredproducts.com</a>
LEDs Left	Power status indicator (green with power applied, amber if backlight fails)
Right	Programmable tri-color (green, red, amber)



**Touch Screen**

Item	Specification
	Type
	Resistive, 12 bit Resolution
	X axis- 320 cells Y axis - 240 cells (after calibration)

**CPU**

Item	Specification
Processor	Intel XScale PXA250
Clock speed	300 Mhz

**Memory**

Item	Specification
FLASH	32 MB or 64 MB
SRAM	
512KB (Battery Backed) DRAM	
32 MB	
ROM	512 KB (Boot loader)

**Memory Expansion Slot**

Item	Specification
Form Factor	100 pin DIMM
Memory Type	SDRAM
Maximum DRAM	64 MB
Maximum Devices/Module	4
Bus Width	32 bits
Bus Speed	100 MHz or faster
Voltage	3.3 VDC
CAS Latency	CL=3



Item	Specification
Refresh Cycle Time	64 ms maximum
Error	Correction
Non-ECC	Error Detection
No parity	Buffering
None	
Device Row Addressing	12 Address Lines (A0 to A11)

## Expansion Ports

Item	Specification
Compact Flash Memory	
One slot (type 2) FieldBus	
One slot Universal Serial Bus (USB) (2)	V1.1 compatible

## Communication Ports

Item	Specification
Ethernet	IEEE 802.3 10/100BaseT RJ45 connector Two status LEDs Maximum cable length: 30M
Serial COM1	EIA232C/EIA485, DP25S (female)
Speed	300 bps - 115200 bps
Mounting h/w	M2.6 jackscrew
Serial COM2	EIA232C, DP9P (male)
Speed	300 bps - 115200 bps
Mounting h/w	#4-40 screw



**Environmental**

Item	Specification
Operating Temperature	32°F to 140°F (0°C to 60°C)
Operating Humidity	5% to 95%, non-condensing
Storage Temperature	-4 to 158°F -20 to 70 °C
Storage Humidity	5% to 95%, non-condensing
NEMA Rating panel (IP65)	4, 4x, and 12 when mounted in a equivalent)
Operational Vibration IEC 68-2-6	10 - 57Hz, 0.012" peak to peak displacement 57 - 500Hz, 1.0g acceleration
Operational Shock	IEC 68-2-27 15g, 11ms (sine wave)

**Battery**

Item	Specification
Type	CR2032
(3V, 190mAh, lithium) Life (Approximate)	5 years

**Calendar/Clock**

Item	Specification
Resolution	1 second
Accuracy	+/-5 seconds/month
Retention	Life of battery



## Agency Qualifications

Model # ES0622

Description	Agency Standard or Marking	Comments
North American Safety for Industrial Control Equipment	UL 508/C-UL	Certification by Underwriter's Laboratories to UL standard and equivalent CSA standard
North American Safety for Hazardous Locations Class I, Div. 2, Groups A, B, C, D	UL 1604/C-UL	Certification by Underwriter's Laboratories to UL standard and equivalent CSA standard
Explosive Atmospheres Directive European Safety for Hazardous Locations Equipment Group II, Category 3	ATEX (pending)	Certification in accordance with European directives; refer to Declaration of Conformity and Independent 3 <sup>rd</sup> Party Assessment Certificate
Low Voltage Directive European Safety for Industrial Control Equipment	CE	Self-declaration in accordance with European directives; refer to Declaration of Conformity
Electromagnetic Compatibility Directive European EMC for Industrial Control Equipment	CE	Certification by competent body in accordance with European directives; refer to Declaration of Conformity

# A2

---

**Troubleshooting** The tables contained in this appendix can be used to identify and remedy problems that can occur with the 6" QuickPanel View/Control.

## Power up

Problem	Suggested remedy
Blank screen.	Check all power connections to the QuickPanel View/Control. <b>Note:</b> Left LED glows amber when backlight fails.

## Pocket Internet Explorer

Problem	Suggested remedy
Cannot access any URLs when using a dial-up connection to an ISP.	If you have previously set up an IP address on a local Ethernet Network, it must be cleared. Disconnect your Ethernet cable and reboot. Your ISP will reassign an IP address when you reconnect the cable.





# Index

---

## A

- accessing
  - Windows network 42, 43
- adding
  - connections 32, 33
- addresses
  - IP 41
- adjusting
  - display brightness 22

## B

- backlight
  - (note) 10, 54
  - set for auto turn off 23
- backup 15
- battery 50
  - specifications 57
  - status 50
- baud rate 35
- bezel 54
- block diagram 11
- boot loader ROM 49
- brightness 22

## C

- calibrating
  - touch screen 24
- CIMPLICITY Machine Edition 18
- clock 51
- COM1 31
- COM2 32
- communication ports 31, 56
  - locations 10
- compact flash
  - adding memory 47
- configuring
  - set IP address 41

- TCP/IP settings 36
- terminal session 36
- connections adding
  - 32, 33
  - set IP address 41
  - TCP/IP settings 36
  - terminal session 36
  - Windows network 42
- cutout 4
  - see also design specifications

## D

- design specifications 53
- device properties, configuring 34
- DHCP (Dynamic Host Configuration Protocol) 40
- dial-up connection 32
- dip switches 45
- displaying
  - real-time clock 52
- double-tap sensitivity
  - setting 24, 25
- DRAM 48
  - partition DRAM memory 48
  - partitioning 48

## E

- Ethernet 40
  - port settings 41
- Excel
  - Microsoft file viewer 17
  - viewer limitations 17
- expansion bus 44
- expansion busses
  - locations 10
- expansion ports 56
- Explorer, Internet 13

## F

- flash 47
- flow control 35
- front panel 10, 54
  - bezel 54
  - LEDs 10, 54
  - membrane 54

## I

- input panel 27
  - displaying 27, 28
- Internet Explorer 13
- IP address 16
  - setting 41

## K

- key configurations
  - changing 30
  - large 29
  - small 28
- keyboard 27
  - external 27
- keyboard shortcuts 12

## L

- LEDs
  - Ethernet 40, 56
  - front panel 10, 54

## M

- MAC address 16
- Machine Edition 18
  - membrane 54
- memory 47, 55
  - adding with CF card 47
  - boot loader ROM 49

- DRAM 48
  - flash 47
  - partition DRAM memory 48
  - SRAM 48
  - memory expansion slot 49
  - Microsoft file viewers 17
    - accessing 17
    - limitations of 17
  - modem configuration 32
  - mounting
    - dimensions 4
    - hardware 5, 6
    - mounting directions 5, 7
  - mounting brackets 7
  - mouse, external 30
- P**
- panel cutout 4
    - see also design specifications
  - parity 35
  - partitioning
    - DRAM 48
  - PDF
    - Microsoft file viewer 17
    - viewer limitations 18
  - physical layout 10
  - Pocket Internet Explorer 13
  - ports
    - communication 31, 56
    - Ethernet 40
    - expansion 56
    - keyboard 27
    - locations 10
    - serial 31
  - power management 50
- R**
- control panel 50
  - power supply 2
  - power supply terminals
    - location 10
  - PPPoE 33
  - product support 8
  - programs
    - start menu 13
  - proxy server 14
- R**
- real-time clock 51
    - displaying 52
    - setting 51
- S**
- serial ports 31
  - setting
    - double-tap sensitivity 25
      - sensitivity 24
    - IP address 41
    - real-time clock 51
  - setup
    - basic 2
    - runtime 3
  - shutdown 4
  - specifications 53 to ??
  - SRAM 48
  - start menu 13
  - startup 3
    - configuring behavior 46
    - force startup switch 45
    - stop startup programs 45
  - storage card 47, 48
  - storage manager 16
- T**
- support 8
  - switches, dip 45
  - System Information 16
- T**
- Technical Advisor
    - 8 technical support
    - 8 terminal
      - add session 36
      - start session 37
  - terminal emulation
    - 35 touch screen 24
      - calibrating 24
  - troubleshooting 59
- U**
- USB (Universal Serial Bus) 39
  - utilities
    - backup 15
    - System Information 16
- V**
- viewers
    - see Microsoft file viewers 17
  - virtual private network 33
- W**
- Windows CE 12
  - Windows network
    - accessing 42, 43
  - Word
    - Microsoft file viewer 17
    - viewer limitations 17